

# Industrie- und Maschinenschalter

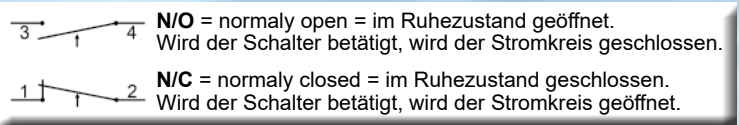
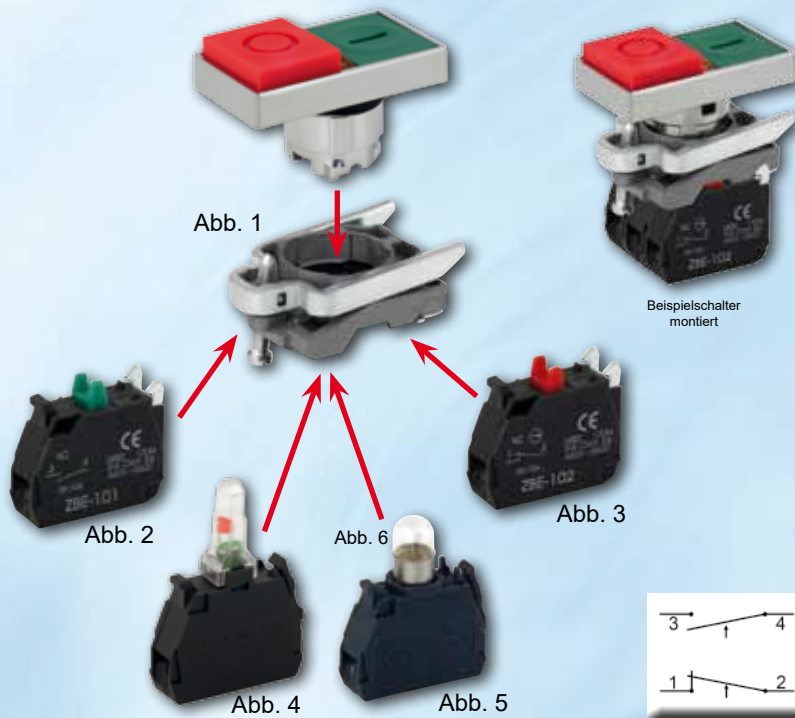

| Abb.-Nr. | Beschreibung  |
|----------|---|
| 1        | Metallhalter mit Klemmwippe für Schalter-Einsätze                               |
| 2        | Schalter-Kontaktelement (N/O <i>normaly open</i> - Schließerkontakt grün)       |
| 3        | Schalter-Kontaktelement (N/C <i>normaly closed</i> - Öffnerkontakt rot)         |
| 4        | LED-Kontaktelement für Kontroll-Leuchte 230V/50Hz                               |
| 5        | Kontaktelement mit Sockel BA9s Kontroll-Leuchten 12V (Lieferung ohne Glühbirne) |
| 6        | Glühbirne T4W (BA9s Sockel) 4W/12V  |

**Beispiel Preis € 3,60**

**Musterschalter bestehend aus:**  
 1x Metallhalter 809780  
 1x Kontakt N/O 809782  
 1x Taster 809794

| Tasterfarbe | Bestell-Nr. |
|-------------|-------------|
| ●           | 809790      |
| ●           | 809792      |
| ●           | 809794      |
| ●           | 809796      |
| ●           | 809798      |



**Beispiel Preis € 4,70**

**Musterschalter bestehend aus:**  
 1x Metallhalter 809780  
 1x Kontakt N/O 809782  
 1x Kontakt N/C 809784  
 1x Taster 809804

| Tasterfarbe | Bestell-Nr. |
|-------------|-------------|
| ●           | 809800      |
| ●           | 809802      |
| ●           | 809804      |
| ●           | 809806      |
| ●           | 809808      |
| ●           | 809810      |



**Beispiel Preis € 3,80**

**Musterschalter bestehend aus:**  
 1x Metallhalter 809780  
 1x Kontakt N/O 809782  
 1x Taster 809818

| Tasterfarbe | Bestell-Nr. |
|-------------|-------------|
| ●           | 809812      |
| ●           | 809814      |
| ●           | 809816      |
| ●           | 809818      |
| ●           | 809820      |





**Musterschalter bestehend aus:**  
 1x Metallhalter 809780  
 1x Kontakt N/O 809782  
 1x Taster 809824

| Tasterfarbe | Bestell-Nr. |
|-------------|-------------|
|             | 809822      |
|             | 809824      |
|             | 809826      |
|             | 809828      |
|             | 809830      |
|             | 809832      |

Drucktaster mit Markierung-Einsatz überstehend, federrückstellend.



**Musterschalter bestehend aus:**  
 1x Metallhalter 809780  
 1x Kontakt N/O 809782  
 1x Taster 809840

| Tasterfarbe | Bestell-Nr. |
|-------------|-------------|
|             | 809834      |
|             | 809836      |
|             | 809838      |
|             | 809840      |
|             | 809842      |

Drucktaster-Einsatz überstehend, federrückstellend mit Gummischutzkappe.

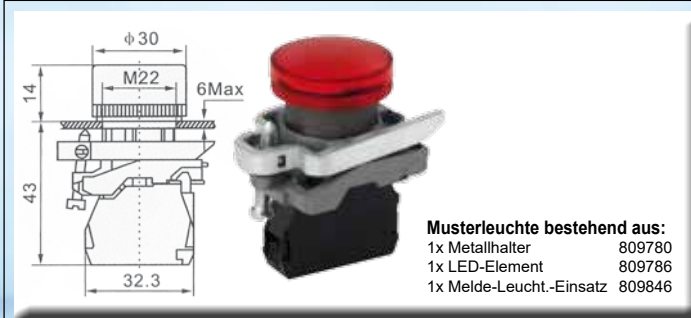

**Musterleuchte bestehend aus:**  
 1x Metallhalter 809780  
 1x LED-Element 809786  
 1x Melde-Leucht.-Einsatz 809846

| Tasterfarbe | Bestell-Nr. |
|-------------|-------------|
|             | 809844      |
|             | 809846      |
|             | 809848      |
|             | 809850      |

Melde-Leuchten-Einsatz.



**Musterschalter bestehend aus:**  
 1x Metallhalter 809780  
 1x LED-Element 809786  
 1x Kontakt N/O 809782  
 1x Melde-Leuchten-Taster 809858

| Tasterfarbe | Bestell-Nr. |
|-------------|-------------|
|             | 809852      |
|             | 809854      |
|             | 809856      |
|             | 809858      |

Melde-Leuchten-Drucktaster, Einsatz bündig, federrückstellend



**Musterschalter bestehend aus:**  
 1x Metallhalter 809780  
 2x Kontakt N/O 809782  
 1x Drehschalter 3-Pos. 809854

Drehschalter **mit Rasterung**

| Drehschalter Funktionen | Bestell-Nr. |
|-------------------------|-------------|
| 2 Positionen (0-1)      | 809860      |
| 3 Positionen (1-0-1)    | 809862      |



**Musterschalter bestehend aus:**  
 1x Metallhalter 809780  
 2x Kontakt N/O 809782  
 1x Drehschalter 3-Pos. 809858

Drehschalter **federrückstellend**

| Drehschalter Funktionen | Bestell-Nr. |
|-------------------------|-------------|
| 2 Positionen (0-1)      | 809864      |
| 3 Positionen (1-0-1)    | 809866      |



# Industrie- und Maschinenschalter



**Musterschalter bestehend aus:**  
 1x Metallhalter 809780  
 1x Kontakt N/O 809782  
 1x Schlüsselschalter 809868

Schlüssel-  
 schalter  
**mit Rasterung**

**Schlüsselschalter**      **Bestell-**  
**Funktion**                      **Nr.**  
 2 Positionen (0-1)              **809868**



**Musterschalter bestehend aus:**  
 1x Metallhalter 809780  
 1x Kontakt N/O 809782  
 1x Kontakt N/C 809784  
 1x LED-Element 809786  
 1x Motorschalter 809868

Motor-Schalter  
 2 Drucktaster  
 mit gelber  
 Melde-Leuchte

**Taster-**                      **Bestell-**  
**farbe**                      **Nr.**  
              **809880**

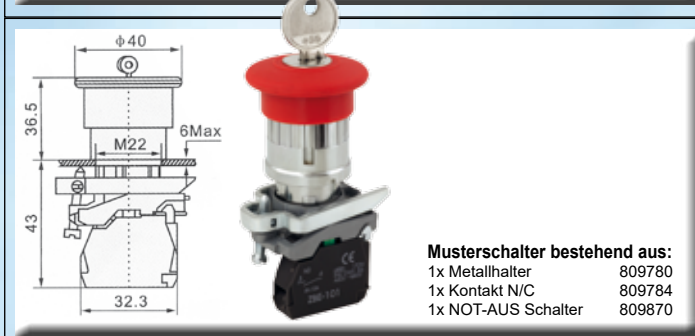

**Musterschalter bestehend aus:**  
 1x Metallhalter 809780  
 1x Kontakt N/C 809784  
 1x NOT-AUS Schalter 809870

NOT-AUS Taster  
**mit Rasterung**

**Schalter**                      **Bestell-**  
**Funktion**                      **Nr.**  
 Schlüssel-Rückstellung              **809870**



**Musterschalter bestehend aus:**  
 1x Metallhalter 809780  
 1x Kontakt N/C 809784  
 1x NOT-AUS Schalter 809872



NOT-AUS Taster  
**mit Rasterung**

**Schalter**                      **Bestell-**  
**Funktion**                      **Nr.**  
 Dreh-Rückstellung              **809872**



**Musterschalter bestehend aus:**  
 1x Metallhalter 809780  
 1x Kontakt N/C 809784  
 1x NOT-AUS Schalter 809876

NOT-AUS Taster  
**mit Federrück-**  
**stellung**

**Taster-**                      **Bestell-**  
**farbe**                      **Nr.**  
              **809874**  
              **809876**  
              **809878**



## Technische Daten - Schalterkontaktelemente NO / NC

|                       |                  |                          |                  |
|-----------------------|------------------|--------------------------|------------------|
| Schaltspannung:       | 250V AC / 30V DC | Kontakt-Funktion:        | tastend          |
| Schaltstrom (max.):   | 5A               | Mechanische Lebensdauer: | 5.000.000 Zyklen |
| Kontaktart NC (rot):  | Zwangsschließer  | Schutzart:               | IP20             |
| Kontaktart NO (grün): | Zwangsöffner     | Anschlussart:            | Schraubklemmung  |